

Projektor LED Slim Series 150W



Tabela de Referências

LM6573	5000k
LM6574	4000k

Garantia do produto 5 Anos

Informações Elétricas

Watts	150 w
Alimentação	100-277V AC
Fator de Potência	0.9
Dimavel	1-10V

Características gerais

Vida útil	50000
Proteção	IP65
IK	8
Classe Isolamento Elétrico	I

Informações de iluminação

Fonte de luz	Lumileds
Brilho	21000
Eficiência Lm	140
Ângulo	90°
CRI	70
UGR	<26
ULR	0% montagem com inclinação de 0°
Temperatura de cor	4000 5000

Fonte de energia

Proteção contra sobretensão	6 Kv
Alimentação	100-277V AC
Driver	Lifud

Informações materiais

Acabamento	Preto
Material	Aluminio/Cristal

Avisos e Precauções

Temp de Trabalho	-40°C ~ + 55°C
------------------	----------------

Fotometría

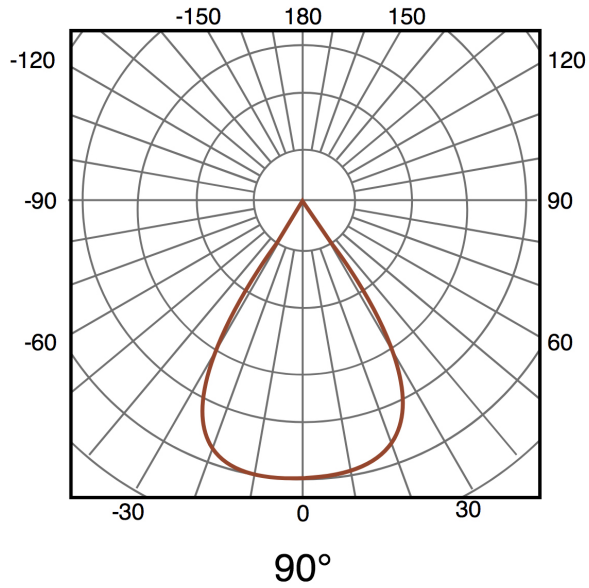

Garantia e Qualidade

Garantía

5



Dimensões e Instalação

Dimensão

343X369HX56 mm

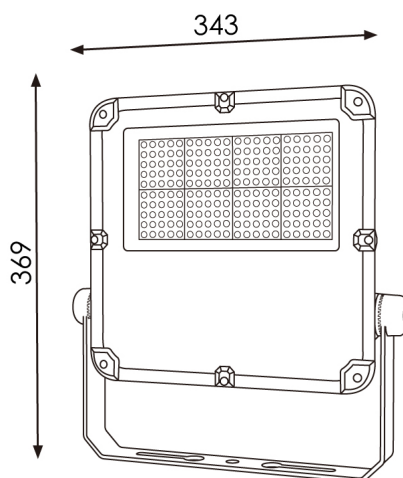

Accesorios Compatibles / Technical Attributes



LM2192
Conector em T IP68.



LM2193
Conector em Y IP68



LM2194
Caixa estanque com Cinco Conectores IP68



LM2191
Conector para manguera elétrica com índice de proteção IP68.



LF-SCD010B
Pasarela Conversor 1-10V a DALI para Iluminação Industrial

Logística

	LM6573 - 8435579765739
EAN	LM6574 - 8435579765746
Unidad por caja	5 ud
Peso Bruto Embalaje Unidad	2.950

Sujeito a alterações sem aviso prévio. Certifique-se de usar dados mais recentes

Data de download: 14-06-2024

Em caso de incidente : www.ledme-europa.com